

SKIN

Unlimited boards with life







**AHORRA TIEMPO Y DINERO,
GANA EN DISEÑO Y
PRESTACIONES**

**SAVE TIME AND MONEY, GAIN
DESIGN AND PERFORMANCE**

**SPAREN SIE ZEIT UND GELD
UND GEWINNEN SIE AN DESIGN
UND LEISTUNG**

**ÉCONOMISEZ EN TEMPS ET EN
ARGENT, GAGNEZ EN DESIGN
ET EN PRESTATIONS**

[ESP] Consigue en cada momento la pizarra que necesitas. Descubre las ventajas que ofrecen las pizarras modulares sin marco y con fijación magnética.

[ENG] Get the whiteboard you need at all times. Discover the advantages provided by frameless modular whiteboards with magnetic attachment.

[DE] Stellen Sie sich jederzeit die benötigte Tafel zusammen. Entdecken Sie die Vorteile der rahmenlosen modularen Tafeln mit magnetischer Befestigung.

[FR] Obtenez à chaque moment le tableau qu'il vous faut. Découvrez les avantages qu'offrent les tableaux modulaires sans cadre et à fixation magnétique.

VENTAJAS RESPECTO A LAS PIZARRAS CONVENCIONALES

ADVANTAGES OVER CONVENTIONAL WHITEBOARDS

VORTEILE GEGENÜBER HERKÖMMLICHEN TAFELN

AVANTAGES PAR RAPPORT AUX TABLEAUX CONVENTIONNELS

1

FÁCIL TRANSPORTE

EASY TRANSPORT

EINFACHER TRANSPORT

TRANSPORT FACILE

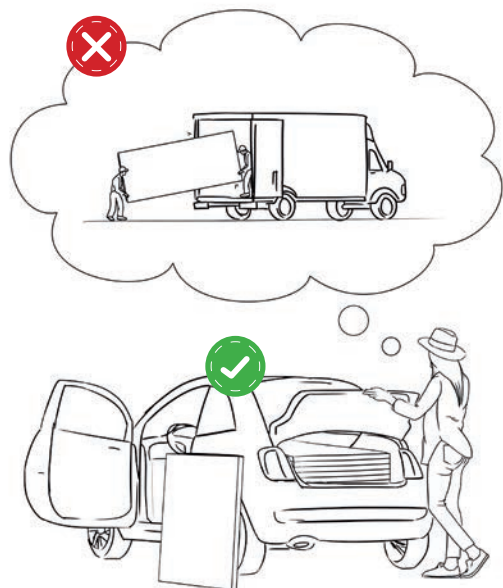

[ESP] Facilidad de transporte evitando incidencias, golpes y retrasos en los plazos de entrega, pudiendo transportar una pizarra de gran formato con cualquier vehículo de transporte.

[ENG] Easy transport, avoiding accidents, blows, and delivery delays. A large-sized whiteboard can be transported with any transport vehicle. EASY ACCESS

[DE] Einfacher Transport, was Unfälle, Stöße und Verzögerungen bei den Lieferzeiten vermeidet, weshalb großformatige Tafeln mit jedem Transportfahrzeug befördert werden können.

[FR] Facilité de transport qui évite les incidents, les impacts et les retards de livraison. Cela permet de transporter un tableau grand format dans n'importe quel véhicule.

2

FÁCIL ACCESO

EASY ACCESS

EINFACHER ZUGANG

ACCÈS FACILE

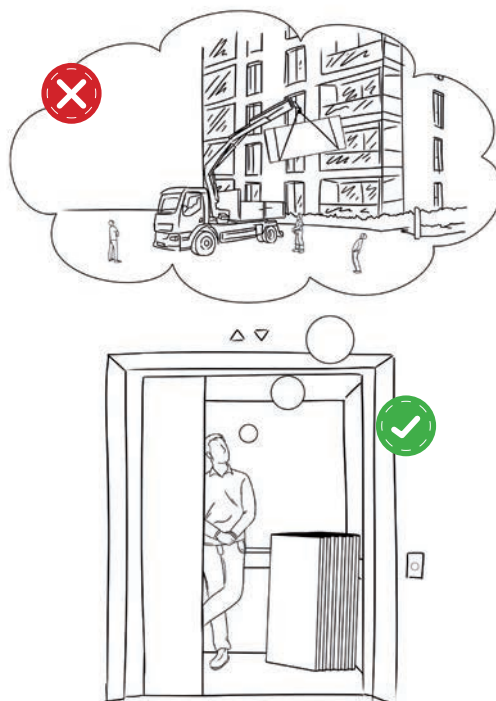

[ESP] No se requiere de transportes especiales, pudiendo transportarlas libremente con total comodidad.

[ENG] No special transport is required. They can be freely transported with total comfort.

[DE] Keine Sondertransporte erforderlich, da sie ganz frei und bequem transportiert werden können.

[FR] Aucun transport spécial n'est nécessaire, les tableaux se transportent facilement et en toute liberté.

3

FÁCIL INSTALACIÓN
EASY INSTALLATION
EINFACHE ANBRINGUNG
INSTALLATION FACILE

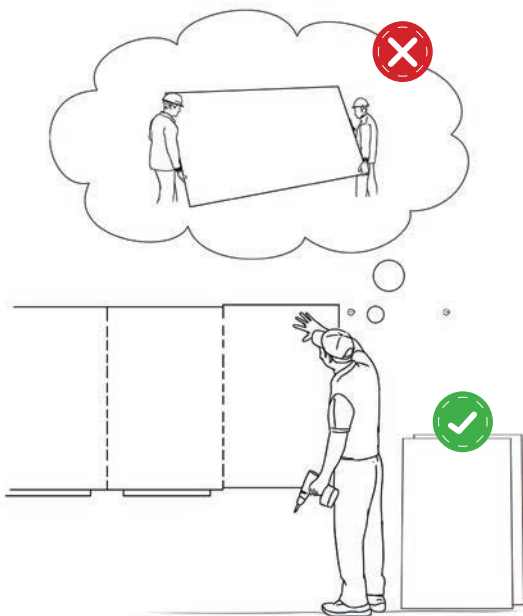

[ESP] No se necesita más de una persona para moverlas e instalarlas, y su sistema de fijación imantado ofrece la máxima comodidad.

[ENG] No more than one person is required to move and install them, and their magnetised attachment system provides utmost comfort.

[DE] Zu ihrer Bewegung und Anbringung ist nur eine Person erforderlich, und ihr Magnetbefestigungssystem bietet maximalen Komfort.

[FR] Il n'est pas nécessaire de prévoir plus d'une personne pour les déplacer et les installer, tandis que leur système de fixation aimanté offre un maximum de confort.

4

PIZARRA MODULAR
MODULAR WHITEBOARD
MODULARE TAFEL
TABLEAU MODULAIRE



[ESP] Infinidad de medidas y acabados para personalizar el espacio con diferentes superficies y funcionalidades. Infinitas combinaciones con múltiples posibilidades.

[ENG] Countless size combinations and finishes to customise the space with different surfaces and functions. Countless combinations with multiple possibilities.

[DE] Eine Vielzahl von Maßen und Ausführungen, um den Raum mit verschiedenen Oberflächen und Funktionen zu personalisieren. Eine Vielzahl von Kombinationen mit zahlreichen Möglichkeiten.

[FR] Vaste éventail de dimensions et de finitions pour personnaliser l'espace à l'aide de différentes surfaces et fonctionnalités. Des combinaisons infinies offrant de nombreuses possibilités.

FÁCIL INSTALACIÓN

Máxima simplicidad y
comodidad

EASY INSTALLATION

Utmost simplicity
and comfort

EINFACHE ANBRINGUNG

Maximale Einfachheit und
bequemlichkeit

INSTALLATION FACILE

Maximum de simplicité et
de confort

[ESP] SISTEMA DE FIJACIÓN MÓDULO ÚNICO.
Su facilidad y simplicidad en su sistema de montaje son
únicos.

[ENG] UNIQUE MODULE ATTACHMENT SYSTEM. The ease
and simplicity of the attachment system are unique.

[DE] EINZELMODUL-BEFESTIGUNGSSYSTEM. Die
Einfachheit ihres Montagesystems ist einfach einzigartig.

[FR] SYSTÈME DE FIXATION À MODULE UNIQUE. La facilité
et la simplicité de leur système de montage sont uniques.





Presentación
Appearance
Präsentation
Présentation



Nivelación
Levelling
Nivellierung
Mise à niveau



Marcaje / perforación
Marking / perforation
Markierung / bohrung
Marquage / perforation



Preparación de anclajes
Preparing attachments
Befestigungsvorbereitung
Préparation des ancrages



Fijación
Attachment
Befestigung
Fixation

FÁCIL INSTALACIÓN

Máxima simplicidad y
comodidad

EASY INSTALLATION

Utmost simplicity
and comfort

EINFACHE ANBRINGUNG

Maximale Einfachheit und
bequemlichkeit

INSTALLATION FACILE

Maximum de simplicité et de
confort

[ESP] Sigue montando el resto de pizarras que formen la combinación final con la máxima facilidad que ofrece el sistema magnético.

[ENG] Keep assembling the other whiteboards for the final combination with the utmost ease provided by the magnetic system.

[DE] Fahren Sie mit der Montage der restlichen Tafeln fort, die die endgültige Zusammenstellung bilden, und nutzen Sie dabei die maximale Einfachheit, die das Magnetsystem bietet.

[FR] Continuez à monter le reste des tableaux formant la combinaison finale en toute facilité, grâce au système magnétique.



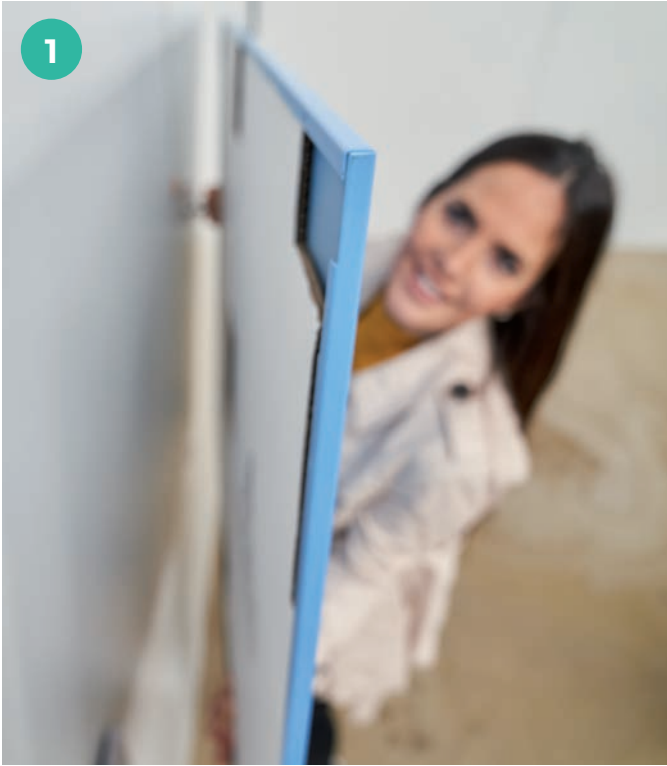

1
Colocación
Placement
Anbringung
Pose

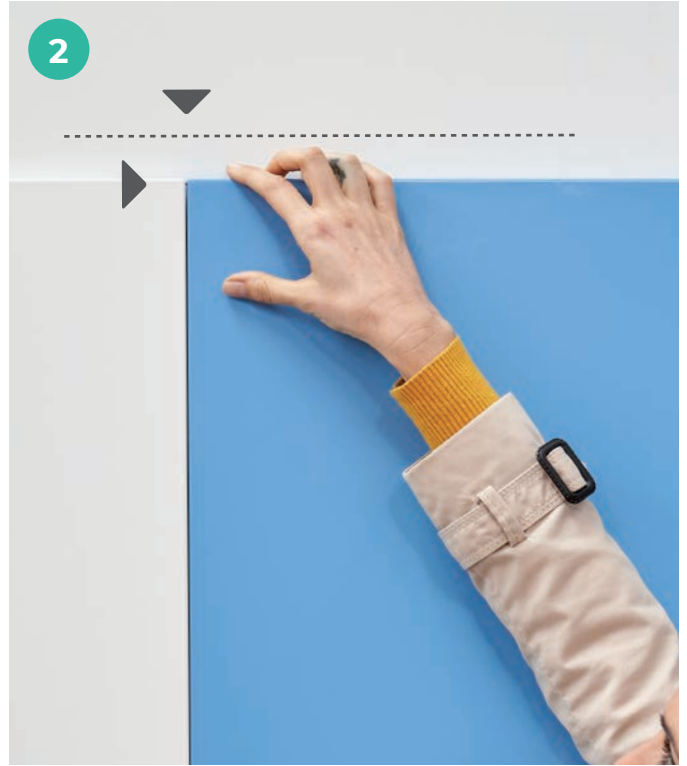

2
Alineación de módulos
Module alignment
Ausrichtung der module
Alignement des modules

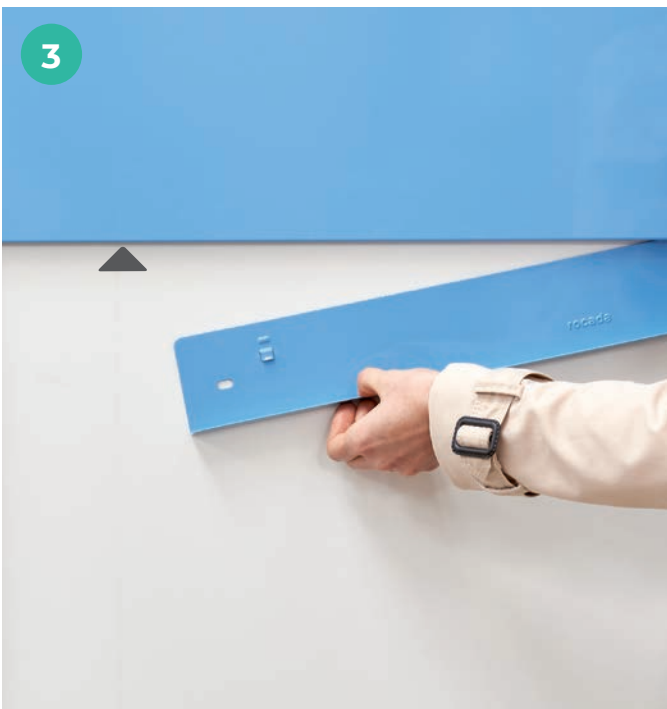

3
Colocación de la bandeja
Tray placement
Anbringung der ablage
Pose du porte-marqueurs

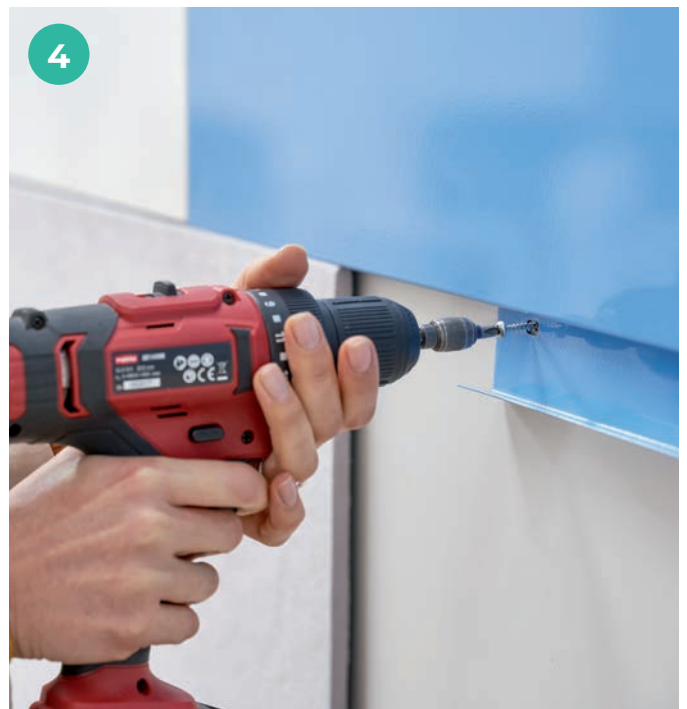

4
Bloqueo de módulos seleccionados
Locking selected modules
Abschluss der ausgewählten module
Blocage des modules sélectionnés



SKINPRO



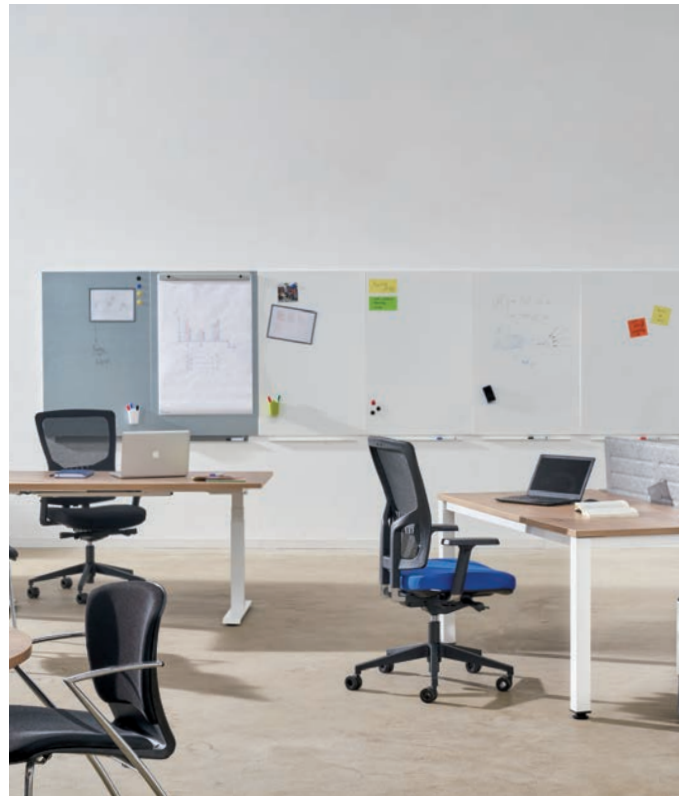

[ESP] La pizarra SkinPRO gracias a su nuevo acabado especial con protección adicional de la superficie realizado en material polimérico (PET) permite ser utilizada en los entornos donde es frecuente la escritura y su utilización. Su superficie permite una escritura continua con un mantenimiento mínimo y con una máxima garantía.

[ENG] The SkinPRO whiteboard Thanks to its new special finish with additional surface protection on polymer material (PET), it can be used in settings with heavy writing and use. Its surface provides for fluid writing with minimum maintenance and the utmost guarantee.

[DE] Dank ihrer neuen Spezialbeschichtung mit zusätzlichem Oberflächenschutz aus Polymermaterial (PET) kann die SkinPRO Tafel in Umgebungen eingesetzt werden, in denen häufig geschrieben und wo sie häufig benutzt wird. Ihre Oberfläche ermöglicht kontinuierliches Schreiben bei minimaler Wartung und maximaler Garantie.

[FR] Grâce à sa nouvelle finition spéciale en matériau polymère (PET) qui assure une protection supplémentaire de la surface, le tableau SkinPRO peut être utilisé dans les environnements exigeant une écriture et un usage fréquents. Sa surface permet d'écrire constamment avec un minimum d'entretien et un maximum de garantie.



[ESP] SkinPRO es una perfecta elección para aquellos que buscan calidad y un buen precio en una pizarra.

[ENG] SkinPRO is the perfect choice for people seeking quality and a good price for a whiteboard.

[DE] SkinPRO ist die optimale Wahl für alle, die bei einer Tafel Qualität und einen guten Preis suchen.

[FR] SkinPRO est le choix parfait pour tous ceux qui recherchent un tableau offrant un bon rapport qualité-prix.

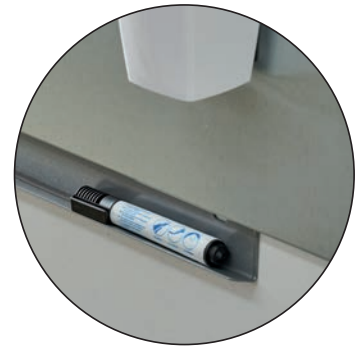

Posibilidad de atornillar las bandejas para mayor seguridad

Trays may be screwed for greater safety

Möglichkeit der Verschraubung der Ablagen für mehr Sicherheit.

Possibilité de visser les porte-marqueurs pour plus de sécurité

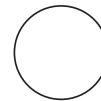

RAL 9003

Blanco
White
Weiß
Blanc



RAL 9006

Gris plata
Silver (aluminium)
Silber (aluminium)
Argent (aluminium)

Medidas / Sizes (cm)

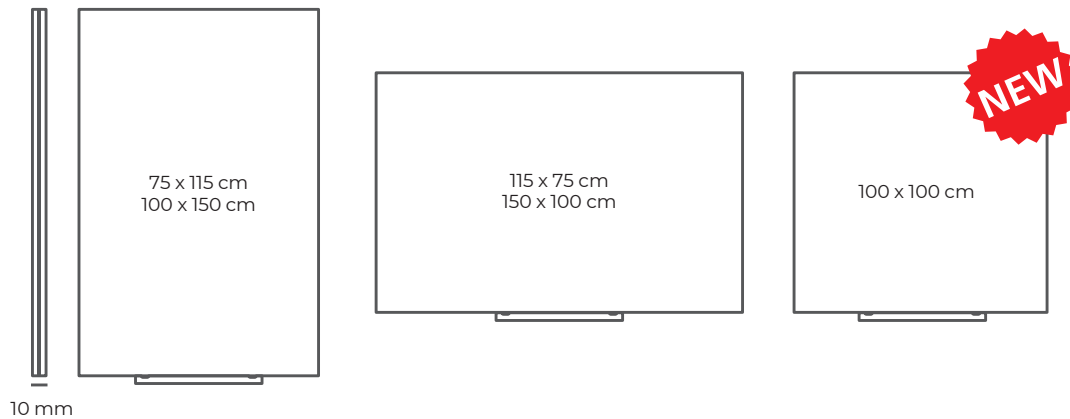

Ref.	cm (embalaje / packaging)	kg / m ³ (embalaje / packaging)
○ 6520PRO (75x115)	124x84x3	8,15 kg / 0,031 m ³
○ 6525PRO (100x100)	109x109x3	10,5 kg / 0,035 m ³
○ 6521PRO (100x150)	159x109x3	16,10 kg / 0,052 m ³
○ 6525PRO-DUO (100x200)	109x109x3	18,50 kg / 0,045 m ³
● 6520PRO-9006 (75x115)	124x84x3	8,15 kg / 0,031 m ³
● 6521PRO-9006 (100x150)	159x109x3	16,10 kg / 0,052 m ³



SKINCOLOUR





[ESP] Gracias su variedad cromática, SkinCOLOUR te permite ordenar las tareas por colores y personalizar los departamentos de tu empresa, mejorar la visualización de la información, etc. Los diferentes acabados totalmente compatibles con los rotuladores de borrado en seco, combinan perfectamente con todo tipo de entornos y además darán un toque moderno y fresco a su oficina.

[ENG] Thanks to the colour variety, SkinCOLOUR makes it so you can organise tasks by colours and customise your company departments, make information easier to view, etc. The different finishes are totally compatible with dry-erase markers, and also perfectly match all different kinds of settings, providing a modern and fresh feel in your office.

[DE] Dank ihrer Farbvielfalt ermöglicht SkinCOLOUR die farbliche Sortierung von Aufgaben, die Personalisierung von Abteilungen in Ihrem Unternehmen, die bessere Visualisierung von Informationen usw. Die verschiedenen vollständig mit trocken abwischbaren Markern kompatiblen Oberflächen fügen sich nahtlos in Umgebungen jeder ein und verleihen Ihrem Büro einen modernen, frischen Touch.

[FR] Grâce à sa variété chromatique, SkinCOLOUR vous permet de classer les tâches par couleur et de personnaliser les services de votre entreprise, d'améliorer la visualisation des informations, etc. Totalement compatibles avec les marqueurs effaçables à sec, les différentes finitions se fondent parfaitement dans n'importe quel décor tout en apportant une touche de fraîcheur et de modernité à votre bureau.



[ESP] múltiples acabados.
Personaliza su oficina según sus necesidades.

[ENG] Laquered surface available in multiple finishes.
Customise your office based on your needs.

[DE] Lackierte Oberfläche in zahlreichen Ausführungen
erhältlich. Gestalten Sie Ihr Büro ganz nach Ihren
Bedürfnissen.

[FR] Surface laquée disponible en plusieurs finitions.
Personnalisez votre bureau selon vos besoins.

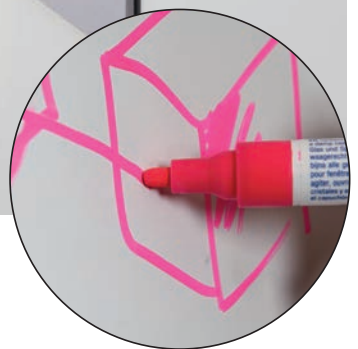

Superficies compatibles con rotuladores
de borrado en seco. Permite la escritura
con rotuladores de tiza líquida.

Surfaces compatible with
dry-erase markers. Liquid chalk
markers can be used.

Oberflächen mit trocken abwischbaren
Markern kompatibel. Ermöglicht das
Schreiben mit Flüssigkreidemarkern.

Surfaces compatibles avec marqueurs
effaçables à sec. Permet d'écrire à l'aide
de marqueurs à craie liquide.



Possibilidad de atornillar las bandejas para mayor seguridad.

Trays may be screwed for greater safety.

Möglichkeit der Verschraubung der Ablagen für mehr Sicherheit.

Possibilité de visser les porte-marqueurs pour plus de sécurité.

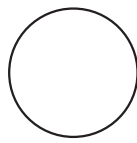

RAL 9003
Blanco
White
Weiß
Blanc

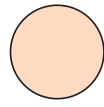

RAL 1013*
Amarillo perla
Pearly yellow
Perlweiß
Blanc perlé

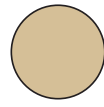

RAL 1015*
Amarillo claro
Clear yellow
Helllefenbein
Ivoire clair



RAL 1016*
Amarillo azufre
Brimstone yellow
Schwefelgelb
Jaune soufre

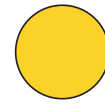

RAL 1023*
Amarillo tráfico
Traffic yellow
Verkehrsgelb
Jaune signalisation

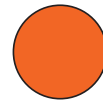

RAL 2008*
Naranja
Orange
Orange
Orange

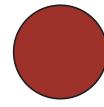

RAL 2002*
Rojo bermejo
Russet red
Blutorange
Orangé sang



RAL 3002*
Rojo carmín
Carmine red
Karminrot
Rouge carmin

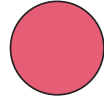

RAL 3014*
Rosa oscuro
Dark pink
Altrosa
Vieux rose

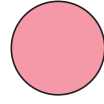

RAL 3015*
Rosa amaranto
Amaranth pink
Hellrosa
Rose clair

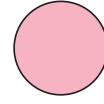

RAL 490*
Rosa
Pink
Rosa
Rose

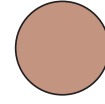

RAL 3012*
Rojo beige
Beige red
Beigerot
Rouge beige

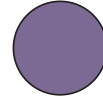

RAL 4005*
Lila
Purple
Lila
Violet

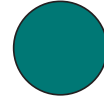

RAL 5021
Azul agua
Water blue
Wasserblau
Bleu d'eau



RAL 5017*
Azul tráfico
Traffic blue
Verkehrsblau
Bleu signalisation

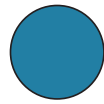

RAL 5024*
Azul pastel
Pastel blue
Pastellbla
Bleu pastel

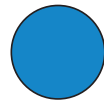

RAL 630*
Azul
Blue
Blau
Bleu

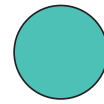

RAL 6027*
Turquesa
Turquoise
Lichtgrün
Vert clair

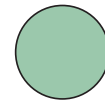

RAL 6019*
Verde luminoso
Whitish green
Weißgrün
Vert blanc

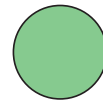

RAL 230*
Verde
Green
Grün
Vert

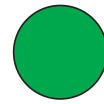

RAL 6018*
Verde amarillento
Yellowish green
Gelbgrün
Vert jaune

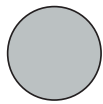

RAL 7035*
Gris luminoso
Light grey
Lichtgrau
Gris clair

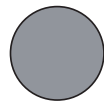

RAL 7038*
Gris ágata
Agate grey
Achatgrau
Gris Agate

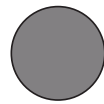

RAL 7030*
Gris piedra
Stone grey
Steingrau
Gris pierre

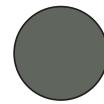

RAL 7033*
Gris cemento
Cement grey
Zementgrau
Gris ciment

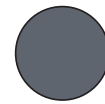

RAL 7039*
Gris cuarzo
Quartz grey
Quarzgrau
Gris quartz

* Acabados bajo pedido
* Finishes to order
* Ausführungen auf bestellung
* Finitions sur demande

Medidas / Sizes (cm)

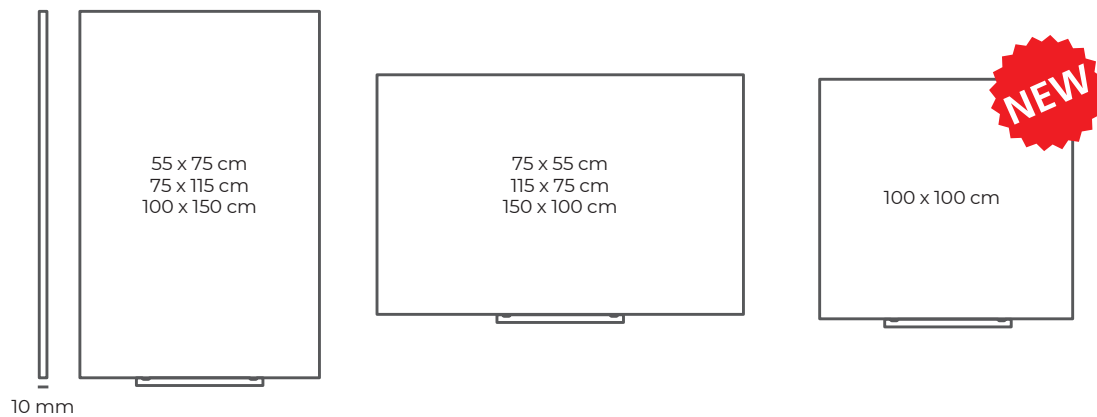

Ref.	cm (embalaje / packaging)	kg / m ³ (embalaje / packaging)
○ 6419R (55x75)	83x63x3	4,40 kg / 0,016 m ³
○ 6420R (75x115)	124x84x3	8,15 kg / 0,031 m ³
○ 6425R (100x100)	109x109x3	10,50 kg / 0,035 m ³
○ 6421R (100x150)	159x109x3	16,10 kg / 0,052 m ³
○ 6425DUO (100x200)	109x109x3	18,50 kg / 0,045 m ³
6419R-COLOUR (55x75)	83x63x3	4,40 kg / 0,016 m ³
6420R-COLOUR (75x115)	124x84x3	8,15 kg / 0,031 m ³
6425R-COLOUR (100x100)	109x109x3	10,50 kg / 0,035 m ³
6421R-COLOUR (100x150)	159x109x3	16,10 kg / 0,052 m ³



SKINSHAPE



Superficie para rotuladores de borrado en seco.
 No limpiar con alcohol o productos abrasivos.
 Dry wipe surface. Never clean it with alcohol or abrasive products.
 Bitte niemals mit reinem Alkohol reinigen und keine Tücher mit abrasiven Eigenschaften verwenden.
 Surface effaçable à sec. Ne nettoyer jamais la surface avec de l'alcool ou un produit abrasif.



[ESP] Las pizarras SkinSHAPE son pizarras metálicas, magnéticas, sin marco y con 3 innovadores formas a elegir:

SkinTALK: con forma de diálogo

SkinCLOUD: con forma de nube

SkinIDEA: con forma de bombilla

Superficie lacada apta para rotuladores de borrado en seco. Disponible en 2 medidas diferentes y múltiples colores.

[ENG] TSkinSHAPE whiteboards are metal, magnetic, frame-free whiteboards, with 3 innovative shapes to choose from:

SkinTALK: speech-bubble shaped

SkinCLOUD: cloud-shaped

SkinIDEA: lightbulb-shaped

Laquered surface, suitable for dry-erase markers.

Available in 2 different sizes and multiple colours.

[DE] SkinSHAPE Tafeln sind rahmenlose, magnetische Metalltafeln, die in 3 innovativen Formen erhältlich sind:

SkinTALK: in Dialogform

SkinCLOUD: in Wolkenform

SkinIDEA: in Glühbirnenform

Für trocken abwischbare Marker lackierte Oberfläche geeignet. In 2 verschiedenen Maßen und zahlreichen Farben erhältlich.

[FR] Les tableaux SkinSHAPE sont des modèles métalliques, magnétiques, sans cadre et en 3 formes innovantes au choix:

SkinTALK: en forme de bulle de BD

SkinCLOUD: en forme de nuage

SkinIDEA: en forme d'ampoule

Surface laquée adaptée aux marqueurs effaçables à sec. Disponible en 2 tailles différentes et en plusieurs coloris.

[ESP] comunicar mensajes según sus necesidades. SkinSHAPE te permite orientar de forma muy gráfica el uso de la pizarra al que quieres dirigirte gracias a su forma perimetral.

[ENG] Because your shapes should communicate your messages based on your needs. SkinSHAPE manes you can give your whiteboard a very graphic use, thanks to its perimeter shape.

[DE] Denn Ihre Formen sollten Botschaften entsprechend Ihrem Bedarf vermitteln. SkinSHAPE ermöglicht es Ihnen, die Verwendung der Tafel dank ihrer Umfangsform ganz grafisch auf das Zielpublikum auszurichten.

[FR] Parce que vos formes doivent transmettre des messages en fonction de vos besoins. SkinSHAPE vous permet de cibler l'usage du tableau selon votre public de façon très graphique grâce à la forme de son contour.

SKINTALK



Superficies compatibles con rotuladores de borrado en seco. Permite la escritura con rotuladores de tiza líquida.

Surfaces compatible with dry-erase markers. Liquid chalk markers can be used.

Oberflächen mit trocken abwischbaren Markern kompatibel. Ermöglicht das Schreiben mit Flüssigkreidemarkern.

Surfaces compatibles avec marqueurs effaçables à sec. Permet d'écrire à l'aide de marqueurs à craie liquide.

SKINCLOUD



SKINIDEA



Bandeja imantada incluida, para poder colocarla en la zona de la pizarra que más desee.

Magnetised tray included that can be placed wherever you would like on the whiteboard area.

Inklusive magnetische Ablage, um sie im gewünschten Bereich des Boards anzubringen.

Porte-marqueurs aimanté fourni, pour permettre son installation dans la zone du tableau de votre choix.

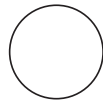

RAL 9003*
Blanco
White
Weiß
Blanc

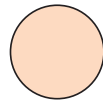

RAL 1013*
Amarillo perla
Pearly yellow
Perlweiß
Blanc perlé

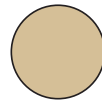

RAL 1015*
Amarillo claro
Clear yellow
Hellelfenbein
Ivoire clair



RAL 1016*
Amarillo azufre
Brimstone yellow
Schwefelgelb
Jaune soufre

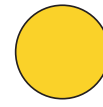

RAL 1023*
Amarillo tráfico
Traffic yellow
Verkehrsgelb
Jaune signalisation

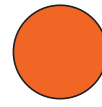

RAL 2008*
Naranja
Orange
Orange
Orange

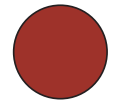

RAL 2002*
Rojo bermejo
Russet red
Blutorange
Orangé sang

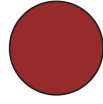

RAL 3002*
Rojo carmín
Carmine red
Karminrot
Rouge carmin

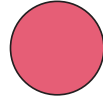

RAL 3014*
Rosa oscuro
Dark pink
Altrosa
Vieux rose

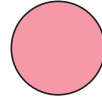

RAL 3015*
Rosa amarantho
Amaranth pink
Hellrosa
Rose clair

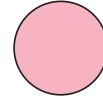

RAL 490*
Rosa
Pink
Rosa
Rose

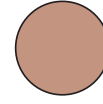

RAL 3012*
Rojo beige
Beige red
Beigerot
Rouge beige

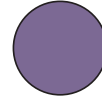

RAL 4005*
Lila
Purple
Lila
Violet

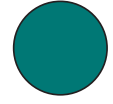

RAL 5021
Azul agua
Water blue
Wasserblau
Bleu d'eau

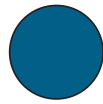

RAL 5017*
Azul tráfico
Traffic blue
Verkehrsblau
Bleu signalisation

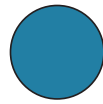

RAL 5024*
Azul pastel
Pastel blue
Pastellbla
Bleu pastel

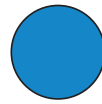

RAL 630*
Azul
Blue
Blau
Bleu

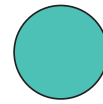

RAL 6027*
Turquesa
Turquoise
Lichtgrün
Vert clair

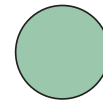

RAL 6019*
Verde luminoso
Whitish green
Weißgrün
Vert blanc

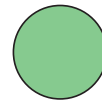

RAL 230*
Verde
Green
Grün
Vert

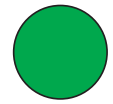

RAL 6018*
Verde amarillento
Yellowish green
Gelbgrün
Vert jaune

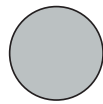

RAL 7035*
Gris luminoso
Light grey
Lichtgrau
Gris clair

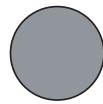

RAL 7038*
Gris ágata
Agate grey
Achatgrau
Gris Agate

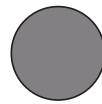

RAL 7030*
Gris piedra
Stone grey
Steingrau
Gris pierre

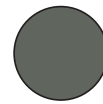

RAL 7033*
Gris cemento
Cement grey
Zementgrau
Gris ciment

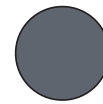

RAL 7039*
Gris cuarzo
Quartz grey
Quarzgrau
Gris quartz

* Acabados bajo pedido
* Finishes to order
* Ausführungen auf Bestellung
* Finitions sur demande

Medidas / Sizes (cm)



12 mm



TALK

75 x 115 cm
100 x 150 cm



CLOUD

75 x 115 cm
100 x 150 cm



IDEA

75 x 115 cm
100 x 150 cm

Ref.		Superficie / Surface Oberfläche / Surface	m ³ /kg (embalaje / packaging)
6440-COLOR	TALK	75x115	124x84x3 cm / 0,031 m ³ / 8,15 kg
6441-COLOR	TALK	100x150	159x109x3 cm / 0,052 m ³ / 16,10 kg
6450-COLOR	CLOUD	75x115	124x84x3 cm / 0,031 m ³ / 8,15 kg
6451-COLOR	CLOUD	100x150	159x109x3 cm / 0,052 m ³ / 16,10 kg
6460-COLOR	IDEA	75x115	124x84x3 cm / 0,031 m ³ / 8,15 kg
6461-COLOR	IDEA	100x150	159x109x3 cm / 0,052 m ³ / 16,10 kg

*Superficie: ancho x alto / Plazo de preparación de los acabados bajo pedido entre 5 y 10 días laborables.

*Surface: width x height / 5-10 business days needed to prepare finishes to order.

*Oberfläche: Breite x Höhe / 5-10 business days needed to prepare finishes to order.

*Surface: largeur x hauteur / Délai de préparation des finitions sur demande entre 5 et 10 jours ouvrables.



SKINMATT



SkinMATT

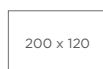

PIZARRA CONVENCIONAL
CONVENTIONAL WHITEBOARD
HERKÖMMLICHE TAFEL
TABLEAU CONVENTIONNEL

[ESP] La pizarra SkinMATT se adapta perfectamente al formato de proyección 4:3, pudiendo crear una imagen de tamaño un 25% más grande que con las pizarras mate convencionales cuya altura máxima es tan sólo de 120 cm

[ENG] The SkinMATT whiteboard adapts perfectly to a 4:3 projection format. It can create an image 25% larger than conventional matte whiteboards, whose maximum height is only 120 cm.

[DE] Die SkinMATT Tafel passt sich optimal dem 4:3-Projektionsformat an und kann ein gegenüber herkömmlichen matten Tafeln, deren maximale Höhe nur 120 cm beträgt, eine 25 % größere Feldgröße erzeugen.

[FR] Le tableau SkinMATT s'adapte parfaitement au format de projection 4:3 et permet de créer une image 25% plus grande qu'avec les tableaux conventionnels dont la hauteur maximale est de seulement 120 cm.



Superficie para rotuladores de borrado en seco.
 No limpiar con alcohol o productos abrasivos.
 Dry wipe surface. Never clean it with alcohol or abrasive products.
 Bitte niemals mit reinem Alkohol reinigen und keine Tücher mit abrasiven Eigenschaften verwenden.
 Surface effaçable à sec. Ne nettoyer jamais la surface avec de l'alcool ou un produit abrasif.

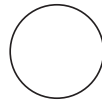

RAL 9003
 Blanco
 White
 Weiß
 Blanc

[ESP] Mejora tus presentaciones con la pizarra SkinMATT. Gracias a su nuevo acabado mate, permite ser utilizadas como pantalla de proyección para video proyectores, además de ser una pizarra totalmente compatible con los rotuladores de borrado en seco. El acabado de su superficie ofrece un borrado fácil y un mantenimiento muy efectivo gracias a su tolerancia al alcohol en sus procesos de limpieza. Bandeja con sistema "click". Posibilidad de atornillar las bandejas para una mayor seguridad en zonas públicas

[ENG] Improve your presentations with the SkinMATT whiteboard. Thanks to the new matt finish, they can be used as projection screens for video projectors, and are also whiteboards that are entirely compatible with dry-erase markers. The surface's finish means erasing is easy and maintenance is highly effective, thanks to its tolerance to alcohol during cleaning processes. Tray with click system. The trays may be screwed for greater safety in public areas.

[DE] Verbessern Sie Ihre Präsentationen mit der SkinMATT Tafel. Dank ihrer neuen matten Oberfläche kann sie sowohl als Projektionsfläche für Videoprojektoren als auch als Tafel verwendet werden, die ganz mit trocken abwischbaren Markern kompatibel ist. Die Oberfläche lässt sich leicht abwischen und ist dank ihrer Alkoholtoleranz in den Reinigungsprozessen sehr pflegeleicht. Ablage mit "Klick"-System. Möglichkeit der Verschraubung der Ablagen für mehr Sicherheit in öffentlichen Bereichen.

[FR] Perfectionnez vos présentations avec le tableau SkinMATT. Grâce à sa nouvelle finition mate, il peut servir d'écran pour les vidéoprojecteurs, en plus de sa fonction de tableau entièrement compatible avec les marqueurs effaçables à sec. La finition de sa surface permet un effaçage facile et un entretien très efficace, grâce à sa tolérance à l'alcool lors des opérations de nettoyage. Porte-marqueurs à système "click". Possibilité de visser les porte-marqueurs pour plus de sécurité dans les espaces publics.

Medidas / Sizes (cm)

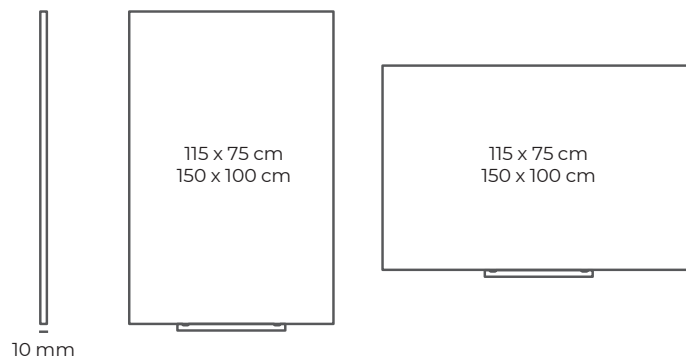

Ref.	Color / Colour Farbe / Couleur	Superficie / Surface Oberfläche / Surface	m ³ /kg (embalaje / packaging)
6420MATT	blanco / white / weiss / blanc	75x115	124x84x3 cm / 0,031 m ³ / 8,15 kg
6421MATT	blanco / white / weiss / blanc	100x150	159x109x3 cm / 0,052 m ³ / 16,10 kg

*Superficie: ancho x alto / *Surface: width x height / *Oberfläche: Breite x Höhe / *Surface: largeur x hauteur



SKINLIQUID



[ESP] Su acabado lacado, magnético y de color negro permite a la pizarra SkinLIQUID ser utilizada con rotuladores de tiza líquida. Ideal para zonas donde su escritura no es frecuente y la información sea muy importante. Su excelente modularidad permite crear todo tipo de configuraciones acorde a las necesidades actuales en sus espacios de trabajo. Bandeja con sistema "click". Posibilidad de atornillar las bandejas para una mayor seguridad en zonas públicas.

[ENG] Its black, lacquered, magnetic surface means that the SkinLIQUID whiteboard can be used with liquid chalk markers. Perfect for areas where writing is not frequent and the information is very important. Its excellent modularity provides for all sorts of configurations, based on your changing needs in the office space. Tray with click system. The trays may be screwed for greater safety in public areas.

[DE] Dank ihrer lackierten, magnetischen und schwarzen Oberfläche kann die SkinLIQUID Tafel mit Flüssigkreidemarkern verwendet werden. Ideal für Bereiche, in denen nicht häufig geschrieben wird und die Informationen sehr wichtig sind. Ihre hervorragende Modularität ermöglicht es Ihnen, auf die aktuellen Bedürfnissen Ihrer Arbeitsbereiche abgestimmte Konfigurationen jeder Art zu erstellen. Ablage mit "Klick"-System. Möglichkeit der Verschraubung der Ablagen für mehr Sicherheit in öffentlichen Bereichen.

[FR] La finition laquée, magnétique et noire du tableau SkinLIQUID permet son utilisation avec des marqueurs à craie liquide. Idéal pour les espaces où l'écriture n'est pas fréquente mais les informations très importantes. Son excellente modularité permet de créer toutes sortes de configurations en fonction des besoins actuels de vos espaces de travail. Porte-marqueurs à système "click". Possibilité de visser les porte marqueurs pour plus de sécurité dans les espaces publics.



RAL 9005
Negro
Black
Schwarz
Noir

Medidas / Sizes (cm)

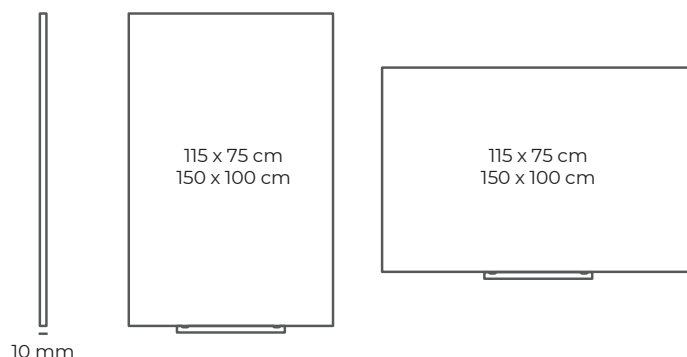

Ref.	Color / Colour Farbe / Couleur	Superficie / Surface Oberfläche / Surface	m ³ /kg (embalaje / packaging)
6820V19	negro / black / schwarz / noir	75x115	124x84x3 cm / 0,031 m ³ / 8,15 kg
6821V19	negro / black / schwarz / noir	100x150	159x109x3 cm / 0,052 m ³ / 16,10 kg

*Superficie: ancho x alto / *Surface: width x height / *Oberfläche: Breite x Höhe / *Surface: largeur x hauteur



SKINMUSIC



Superficie para rotuladores de borrado en seco.
 No limpiar con alcohol o productos abrasivos.
 Dry wipe surface. Never clean it with alcohol or abrasive products.
 Bitte niemals mit reinem Alkohol reinigen und keine Tücher mit abrasiven Eigenschaften verwenden.
 Surface effaçable à sec. Ne nettoyer jamais la surface avec de l'alcool ou un produit abrasif.

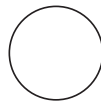

RAL 9003
 Blanco
 White
 Weiß
 Blanc

[ESP] Gracias a su acabado lacado con pentagrama y a la modularidad del sistema Skin, convierten a la SkinMUSIC en una de las mejores herramientas para el estudio y la creación de todo tipo de música. Su acabado con pentagrama es totalmente compatible con los rotuladores de borrado en seco. Disponible en 3 modelos diferentes Bandeja con sistema "click". Posibilidad de atornillar las bandejas para una mayor seguridad en zonas públicas.

[ENG] With its lacquered surface, staff, and Skin system modularity, SkinMUSIC is one of the best tools to study and create all kinds of music. Its staff finish is totally compatible with dry-erase markers. Available in 3 different models. Tray with click system. The trays may be screwed for greater safety in public areas.

[DE] Dank ihrer lackierten Ausführung mit Notenlinien und der Modularität des Skin-Systems ist die SkinMUSIC eines der besten Werkzeuge für das Studium und die Schöpfung von Musik jeder Art. Ihre Ausführung mit Notenlinien ist vollständig mit trocken abwischbaren Markern kompatibel. In 3 verschiedenen Modellen lieferbar. Ablage mit "Klick"-System. Möglichkeit der Verschraubung der Ablagen für mehr Sicherheit in öffentlichen Bereichen.

[FR] La finition laquée avec portée et la modularité du système Skin font du tableau SkinMUSIC l'un des meilleurs outils pour le studio et la création de toutes sortes de musique. Sa finition avec portée est totalement compatible avec les marqueurs effaçables à sec. Disponible en 3 modèles différents. Porte-marqueurs à système "click". Possibilité de visser les porte marqueurs pour plus de sécurité dans les espaces publics.

Medidas / Sizes (cm)

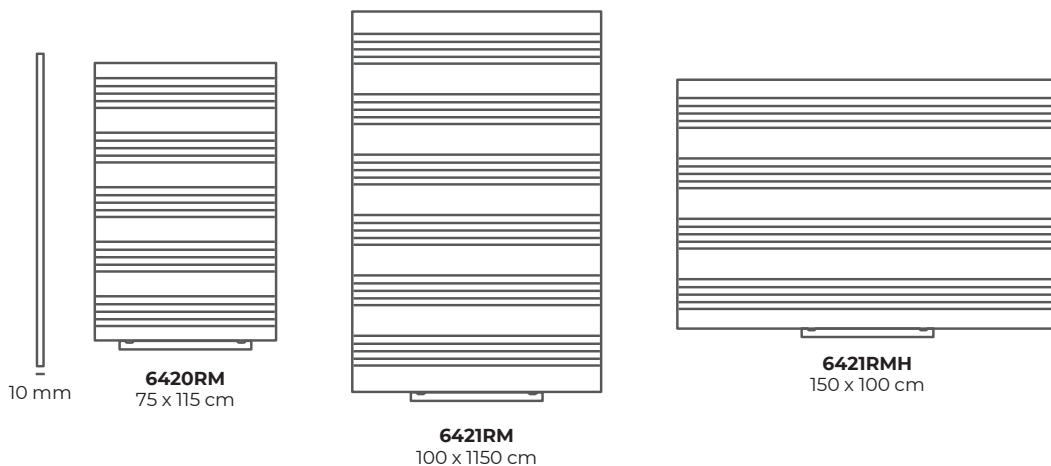

Ref.	Superficie / Surface Oberfläche / Surface	Nº pentagramas / Staff Notenlinien / Nbr portée	m ² /kg (embalaje / packaging)
6420RM	75x115	5	124x84x3 cm / 0,031 m ³ / 8,15 kg
6421RM	100x150	6	159x109x3 cm / 0,052 m ³ / 16,10 kg
6421RMH	150x100	4	159x109x3 cm / 0,052 m ³ / 16,10 kg

*Superficie: ancho x alto / *Surface: width x height / *Oberfläche: Breite x Höhe / *Surface: largeur x hauteur

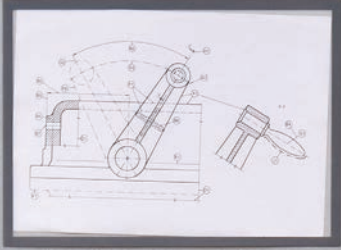

↓
Fabric
4 days

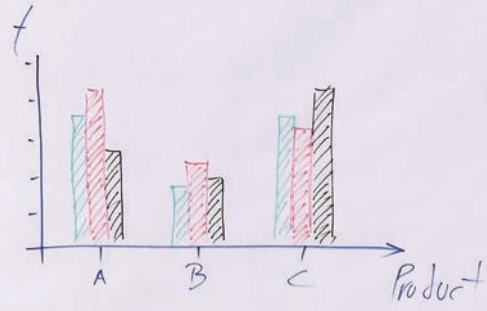

1Q — x 3
2Q — x 2
3Q — x 4

SKINBLOCK



[ESP] SkinBLOCK es el accesorio perfecto que se adapta a cualquier producto del Skin program. Incluye sistema de fijación y bloque de papel de 20 hojas de 70gr. Su fácil aplicación y fácil recambio agiliza la comunicación en todo momento.

[ENG] SkinBLOCK is the perfect accessory to adapt to any Skin programme product. It includes a fixation system and a pad of 20 70-gr. pages of paper. Its easy application and replacement makes communication fluid at all times.

[DE] SkinBLOCK ist das perfekte Zubehör, das zu jedem Produkt des Skin-Programms passt. Inklusive Befestigungssystem und Papierblock mit 20 Blatt von 70 g/m³. Seine einfache Anwendung und der einfache Austausch beschleunigen jederzeit die Kommunikation.

[FR] SkinBLOCK est l'accessoire parfait qui s'adapte à n'importe produit du Skin program. Il comprend un système de fixation et un bloc de 20 feuilles papier de 70 g. La facilité de pose et de remplacement agilise la communication à tout moment.

Medidas / Sizes (cm)

[ESP] Bloc de papel de 20 hojas incluido. Compatible con los modelos de pizarras SKINWHITEBOARD:

- SkinPRO
- SkinCOLOUR
- SkinMATT
- SkinAGILE
- SkinPLANNER
- SkinMUSIC
- SkinMAP

[ENG] Pad with 20 pages included. Compatible with SKINWHITEBOARD models:

- SkinPRO
- SkinCOLOUR
- SkinMATT
- SkinAGILE
- SkinPLANNER
- SkinMUSIC
- SkinMAP

[DE] Inklusive Papierblock mit 20 Blatt. Mit den SKINWHITEBOARD Tafelmodellen kompatibel:

- SkinPRO
- SkinCOLOUR
- SkinMATT
- SkinAGILE
- SkinPLANNER
- SkinMUSIC
- SkinMAP

[FR] Bloc de papier de 20 feuilles fourni. Compatible avec les modèles de tableaux SKINWHITEBOARD :

- SkinPRO
- SkinCOLOUR
- SkinMATT
- SkinAGILE
- SkinPLANNER
- SkinMUSIC
- SkinMAP

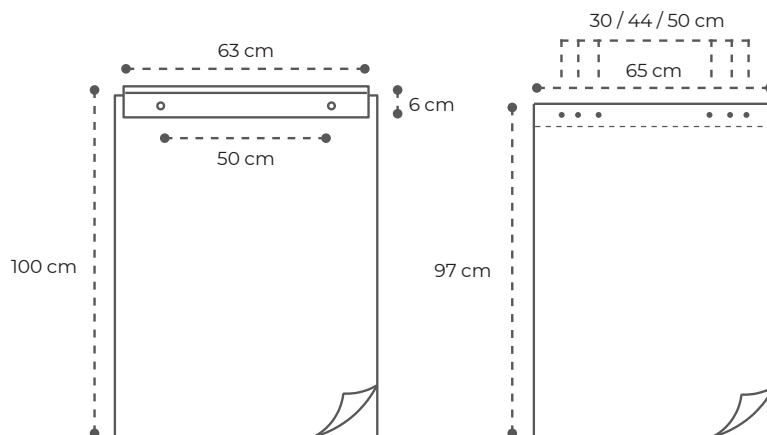

Ref.	Superficie / Surface Oberfläche / Surface	m ² /kg (embalaje / packaging)
6430R	100x65x1	87x8x8 cm / 0,005 m ³ / 1,60 kg

*Superficie: ancho x alto x profundidad / *Surface: width x heigh x depth / *Oberfläche: breite x höhe x tiefe / *Surface: largeur x hauteur x profondeur



Rocada Spain
rocada@rocada.com
www.rocada.com

Rocada Deutschland GmbH
info@rocada.de
www.rocada.de

Rocada Japan
info@rocada.co.jp
rocadajp.base.shop



Distribuido por / Distributed by / Vertrieben von / Distribué par:

